

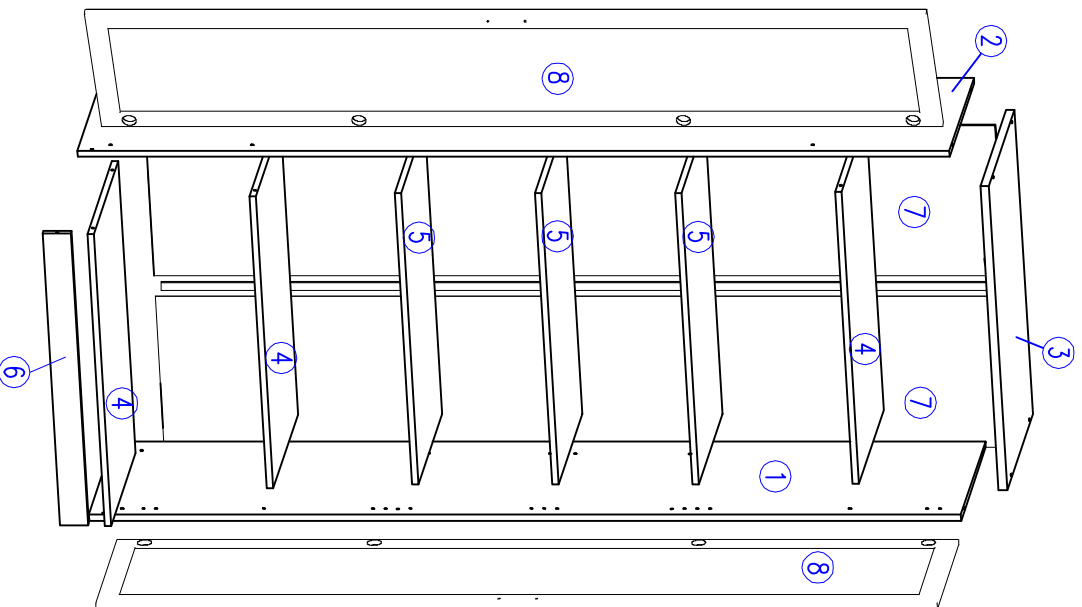









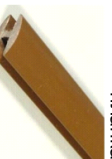

# ООО “Уют Сервис”

тел.(812)–336–89–90

## Шкаф для белья “Гарун” арт.102



№1 Подпятник  4 шт.	№2 Заглушка  18 шт.	№3 Стяжка 5x50 шурупная (конфирмат)  18шт.	№4 Саморез 4x16  16шт.	№5 Соединительная планка  1 шт.	№6 Полкодержатель  12 шт.	№7 Ключ  1 шт.
№8 Гвозди 2x20  90 шт.	№9 Монтажная планка  8 шт.	№10 Петля накладная  8 шт.	№11 Ручка  2 шт.	№12 Винт 4x24 (для фасадов 21 мм)  4 шт.	№13 Шайба Ш5 (для фасадов 21 мм)  4 шт.	

### Комплект поставки

№ п/п	Наименование	Размер, мм	Кол-во, шт.	№ п/п	Наименование	Размер, мм	Кол-во, шт.
1	Стенка боковая правая	2190x470	1	5	Полка	786x470	3
2	Стенка боковая левая	2190x470	1	6	Плинтус	788x70	1
3	Стенка верхняя	821x491	1	7	Стенка задняя	2136x407	2
4	Стенка горизонтальная	788x470	3	8	Дверь	2114x407	2

### Уважаемый покупатель.

Для удобства транспортировки и предохранения от повреждения мебель поставляется в разобранном виде. В целях повышения надежности и долговечности изделий, улучшения их качества, повышения эстетичности и комфорта, производитель оставляет за собой право совершенствования конструкции изделий, замены крепежной фурнитуры без внесения изменений в настоящую инструкцию. Прежде чем приступить к сборке, внимательно ознакомьтесь с настоящей инструкцией.

### Правила сборки.

Сборку следует производить на ровном полу, покрытом тканью или бумагой, во избежании повреждений кромки и загромождения мебели. Необходимо соблюдать осторожность, чтобы не повредить поверхности деталей. Крепление деталей должно быть прочным, без допусков на качание.

### Подготовка к сборке.

1. Проверьте комплектность каждого пакета.
2. Проверьте наличие фурнитуры и метизов.
3. Перед началом сборки необходимо определить расположение деталей в изделии в соответствии со схемой сборки.

### Рекомендации по сборке, эксплуатации и уходу за мебелью.

1. Мебель рекомендуется эксплуатировать в помещениях с температурой не ниже +10°С и влажностью 65+/-15 %.
2. Изделие не рекомендуется устанавливать вблизи сырых стен или источников тепла (печей, батарей или других отопительных приборов). Не проливать жидкости на поверхности изделия!
3. Соединения с помощью винтов, шурупов, и стяжек необходимо периодически проверять и производить их затяжку.
4. Удаление пыли с поверхности мебели следует производить сухой мягкой тканью или специальными салфетками. Для сохранения внешнего вида мебели рекомендуется периодически производить обработку поверхности специальными составами, предназначенными для ухода за мебелью, в соответствии с инструкцией по их применению. Выполнение данных условий позволит в течение длительного времени сохранить эстетические и эксплуатационные качества наших изделий.

### Гарантия изготовителя.

1. Приобретая изделия мебели, убедитесь в отсутствии механических повреждений.
2. Компания несет ответственность за соответствие товара предъявленным требованиям, при условии соблюдения правил транспортировки, сборки и ухода за мебелью.
3. Претензии от покупателей принимаются магазинами, продавшими товар в течении 24 месяцев со дня продажи, с обязательным приложением товарного чека и улаживочного талона.

Благодарим Вас за покупку и выражаем уверенность, что при соблюдении правил сборки и условий эксплуатации мебель будет надежно служить Вам в течении длительного времени.

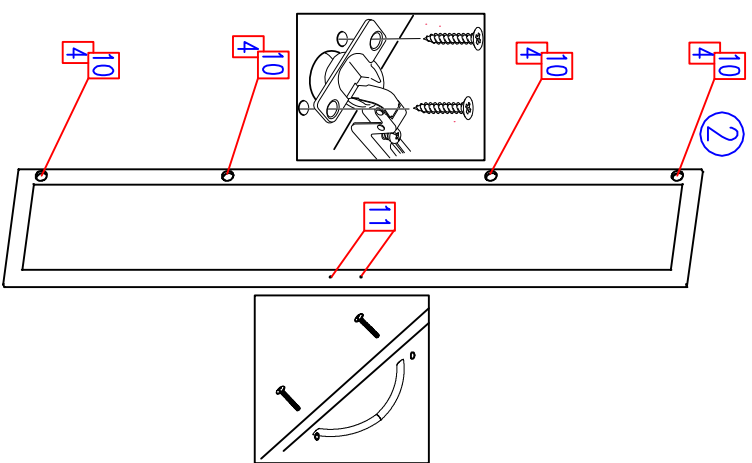
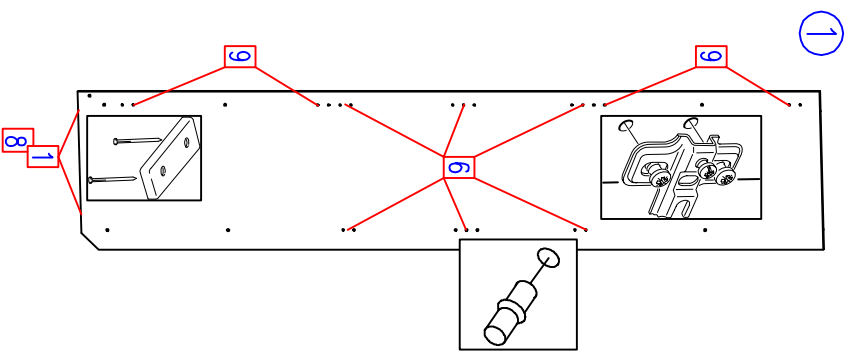

5

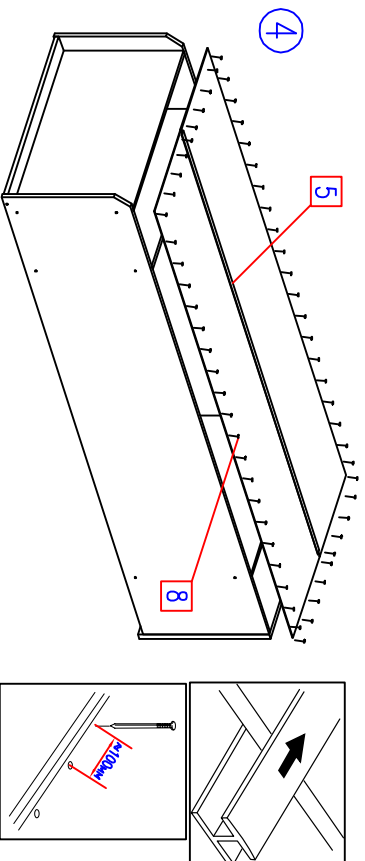
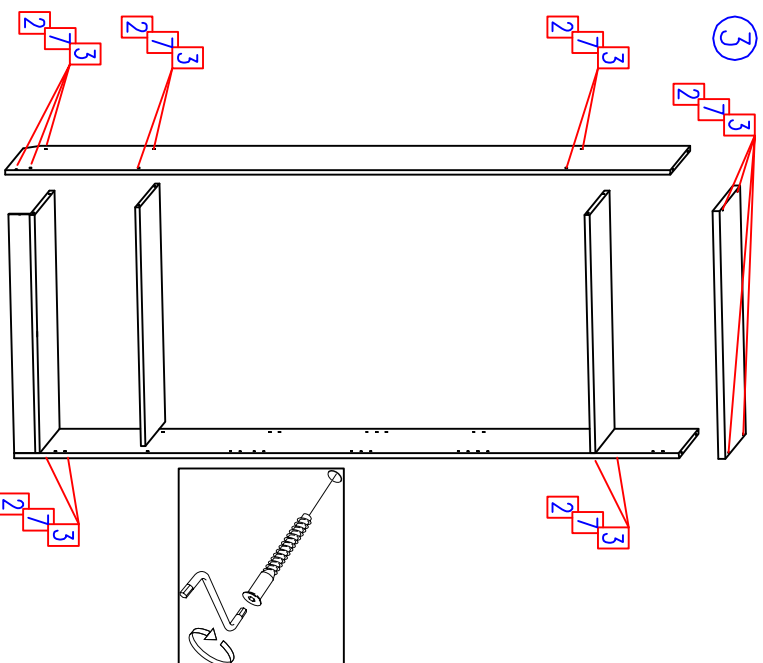

1. В гетаялах 1, 2 на посороочные места согласно схеме сборки установить монтажные планки (по 4 шт.), подлокотержатели (по 6 шт.). На нижний торец установить подпятники (по 2 шт.) при помощи гвоздей и молотка.

2. В гетаялах 8 на посороочные места установить петли (по 4 шт.). С помощью винтов из комплекта ручек или винтов 12 и шайб 13 (для фасовод 21 мм) установить верхние ручки 11.

3. С помощью стяжек соединить гетали корпуса согласно схеме сборки. Стенку верхнюю (гет. 3) установить в последнюю очередь. Места крепления закрыть заглушками.

4. Соединить стеновые зачые соединительной планкой и прикрепить гвоздями к корпусу шкафа.

5. Сборку рекомендуется выполнять в горизонтальном положении, соблюдая прямоугеольность конструкции.

6. Навесить гетали на корпус шкафа и произвести регулировку с помощью регулировочных винтов в петлях.

