

Шкафы «ТОРОНТО» 2-створчатые схемы сборки

S02

T-106, 206

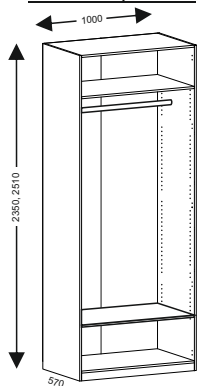

T-107, 207

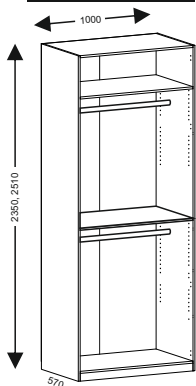

T-108, 208

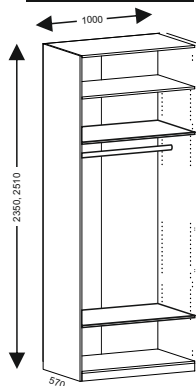

T-109, 209

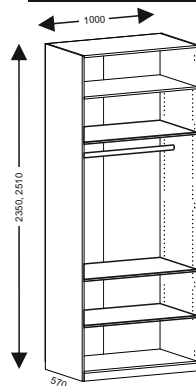

T-110, 210

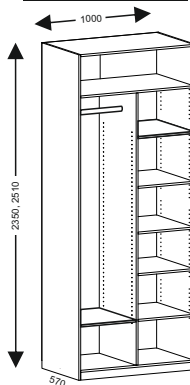

T-111, 211

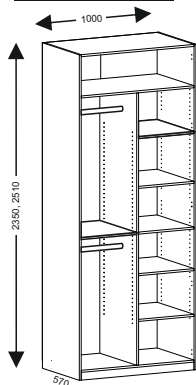

T-112, 212

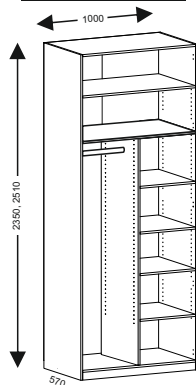

T-152, 252

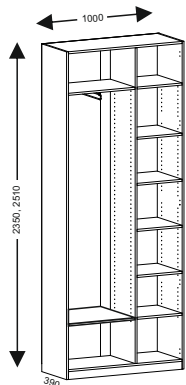

T-153, 253

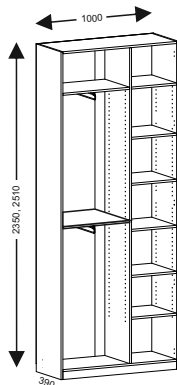

T-154, 254

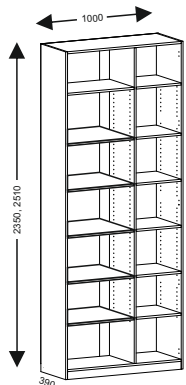

шкаф Т-154, Т-254

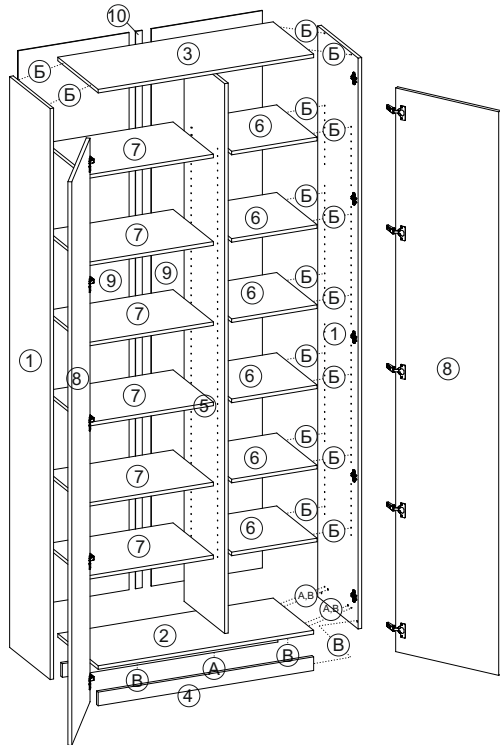

		пакет
А	 x10	эксцентрик 15 мм
	 x10	шток эксцентрика 15 мм
Б	 x4	эксцентрик усиленный
	 x4	шток эксцентрика усиленного
В	 x12	шкант 8*30 мм
	 x10	петля накладная
	 x20	евровинт 6,3*13 (для установки мон. планки петли)
	 x26	саморез 3,5*16
	 x4	подпятник
	 x40	гвоздь
И	 x2	стяжка межсекционная
	 x1	навес универсальный (для крепления изделия к стене)
	 x1	ручка 1200 мм
	 x24	эксцентрик усиленный (предустановлен)
	 x24	шток эксцентрика усиленного
	 x4	шкант 8*30 мм
	 x24	эксцентрик усиленный (предустановлен)
	 x24	шток эксцентрика усиленного

детали шкафа Т-154

пакет

①	2346x370x16 - 2 (л/пр)	NT003
②	968x370x16 - 1	NT032
③	968x370x16 - 1	
④	968x60x16 - 2	
⑤	2253x370x16 - 1	NT033
⑥	384x370x16 - 6	NT033
⑦	568x370x16 - 6	NT036
⑧	2312x496x16 - 2	NT023
⑨	2284x498x4 - 2	
⑩	брус 2000+252	

детали шкафа Т-254

пакет

①	2506x370x16 - 2 (л/пр)	NT004
②	968x370x16 - 1	NT032
③	968x370x16 - 1	
④	968x60x16 - 2	
⑤	2413x370x16 - 1	NT034
⑥	384x370x16 - 6	NT033
⑦	568x370x16 - 6	NT036
⑧	2472x496x16 - 2	NT024
⑨	2444x498x4 - 2	
⑩	брус 2000+412	

спецификация шкафа Т-154

пакет

состав

к-во

NT003	боковые панели 550 h=2350	1
NT032	горизонтالي в мелкий 2-ств шкаф	1
NT033	средн панель с полками в шкафы Т-152, 153, 154	1
NT023	фасад, задняя стенка шкафа 2350	2
NT036	полки большие 2 шт в мелкие 2-ств шкафы	3
NT038	фурнитура 2-ств шкафа	1

спецификация шкафа Т-254

пакет

состав

к-во

NT004	боковые панели 550 h=2500	1
NT032	горизонтали в мелкий 2-ств шкаф	1
NT034	средн панель с полками в шкафы Т-252, 253, 254	1
NT024	фасад, задняя стенка шкафа 2500	2
NT036	полки большие 2 шт в мелкие 2-ств шкафы	3
NT038	фурнитура 2-ств шкафа	1

способ монтажа

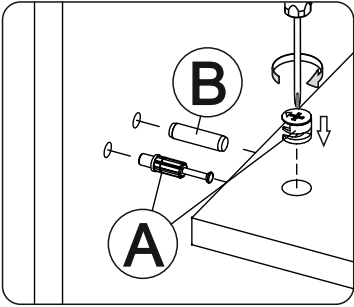

А - эксцентриковая стяжка

В - шкант 8*х30

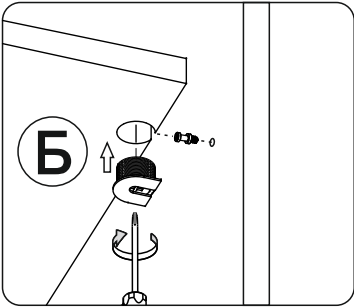

Б - эксцентриковая стяжка усиленная

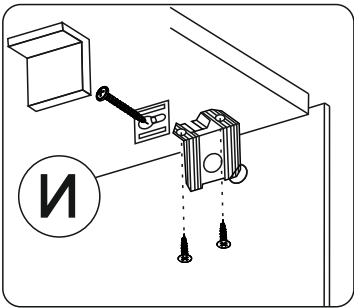

И - навес универсальный