

Шкафы «ТОРОНТО» 1-створчатые
схемы сборки

S01

T-101, 201

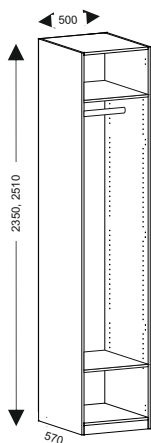

T-102, 202

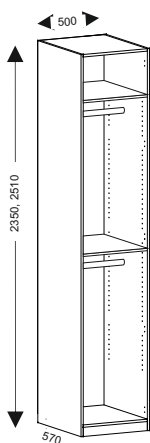

T-103, 203

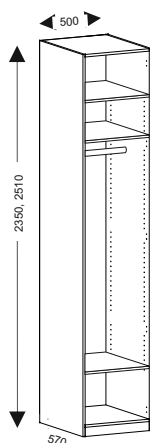

T-104, 204

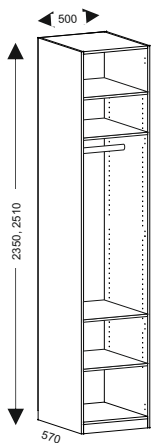

T-105, 205

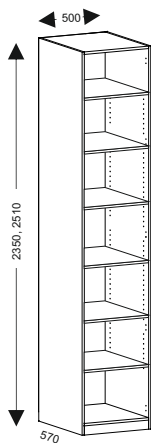



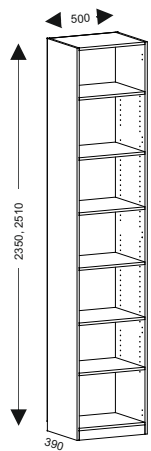



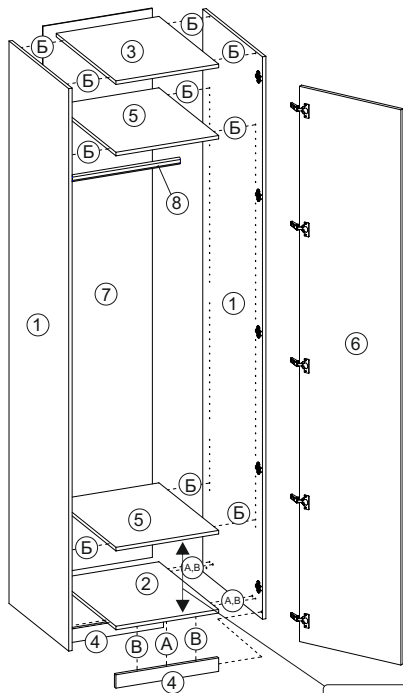









T-151, 251



шкаф Т-101, Т-201



для возможности установки
выдвижных блоков
расстояние между полками
должно составлять **336 мм**

		пакет	
А	 x6	эксцентрик 15 мм	
	 x6	шток эксцентрика 15 мм	
Б	 x4	эксцентрик усиленный	
	 x4	шток эксцентрика усиленного	
В	 x12	шкант 8*30 мм	
NT037	 x5	петля накладная	
	 x10	евровинт 6,3*13 (для установки монт. планки петли)	
	 x20	саморез 3,5*16	
	 x4	подпятник	
	 x40	гвоздь	
	 x2	стяжка межсекционная	
	 x1	навес универсальный (для крепления изделия к стене)	
	 x1	ручка 1200 мм	
	NT008	 x8	эксцентрик усиленный (предустановлен)
		 x8	шток эксцентрика усиленного
NT029	 x4	саморез 3,5*16	
	 x2	штангодержатель	

спецификация шкафа Т-101

пакет	состав	к-во
NT002	боковые панели 550 h=2350	1
NT005	горизонталы в глубокий 1-ств шкаф	1
NT008	полки в глубокий 1-ств шкаф	1
NT023	фасад, задняя стенка шкафа 2350	1
NT029	штанга д/одежды в 1-ств шкаф	1
NT037	фурнитура 1-ств шкафа	1

детали шкафа Т-101

детали шкафа Т-101	пакет
① 2346x550x16 - 2 (л/пр)	NT002
② 468x550x16 - 1	NT005
③ 468x550x16 - 1	
④ 468x60x16 - 2	NT008
⑤ 468x550x16 - 2	
⑥ 2312x496x16 - 1	NT023
⑦ 2284x498x4 - 1	NT029
⑧ штанга 464 мм	

детали шкафа Т-201

детали шкафа Т-201	пакет
① 2506x550x16 - 2 (л/пр)	NT001
② 468x550x16 - 1	NT005
③ 468x550x16 - 1	
④ 468x60x16 - 2	NT008
⑤ 468x550x16 - 2	
⑥ 2472x496x16 - 1	NT024
⑦ 2444x498x4 - 1	
⑧ штанга 464 мм	NT029

спецификация шкафа Т-201

пакет	состав	к-во
NT001	боковые панели 550 h=2500	1
NT005	горизонталы в глубокий 1-ств шкаф	1
NT008	полки в глубокий 1-ств шкаф	1
NT024	фасад, задняя стенка шкафа 2500	2
NT029	штанга д/одежды в 1-ств шкаф	1
NT037	фурнитура 1-ств шкафа	1

способ монтажа

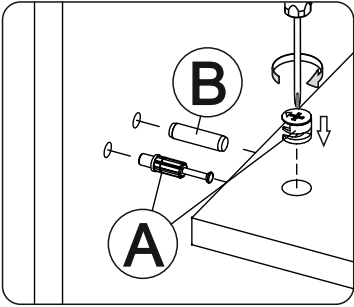

А - эксцентриковая стяжка

В - шкант 8*х30

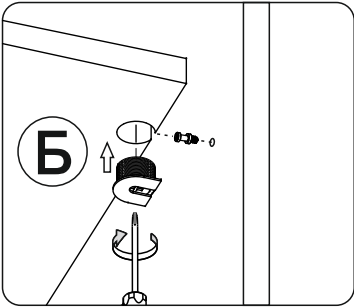

Б - эксцентриковая стяжка усиленная

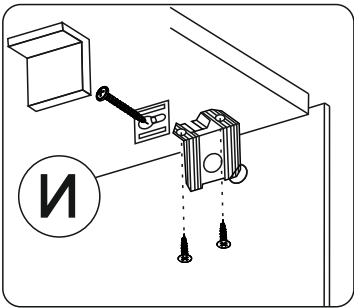

И - навес универсальный